

Bajic Electronic-Versand

Der kompetente Partner

PC-E500 Star unter den wissenschaftlichen
Pocket-Computern

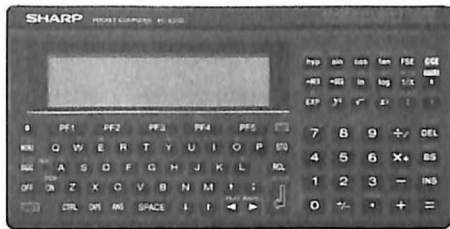

369,-

Art.Nr. 10704

Scotch Cassette XSII 90 Min. Chromdio-
xid



3,-

Art.Nr. 15561

SHARP Solarrechner Sonnenkraft statt
Quecksilber

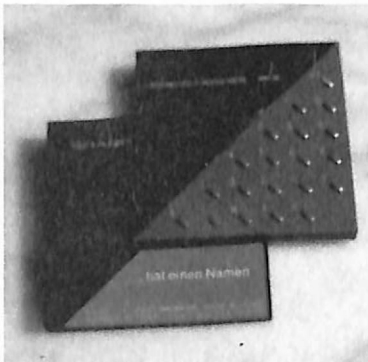

5,-

Art.Nr. 12025

Digital Thermometer amtlich
geeicht

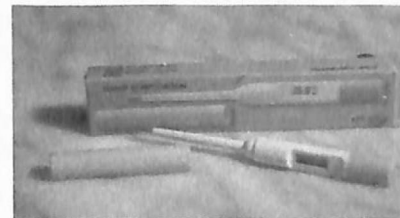

5,-

Art.Nr. 14005

**Katalog: Für Industrie, Handwerk, Schulen,
Universitäten**

Preise incl. MwSt

Sehr geehrter Kunde,

gerade in diesem Moment halten Sie unseren Gesamtkatalog in Händen. Er beinhaltet die zur Zeit gängigsten Taschenrechner, Laptops, Fernkopierer und Drucker, sowie deren Zubehör.

Besonders viel Platz haben wir den SHARP ELECTRONIC ORGANIZERN gewidmet, da diese wie wir glauben, die Terminverwalter der Zukunft werden.

Auch gehen wir auf alle bisher erhältlichen Zusatzkarten, Speichererweiterungen und PC-Link-Programme ein.

Sollten Sie noch weitere Fragen über das eine oder andere Produkt haben, scheuen Sie sich bitte nicht, uns unter den Rufnummern 0461 - 4 20 37 oder 0461 - 4 20 38 anzurufen oder FAX 0461 - 4 50 26.

Wir stehen Ihnen zu folgenden Zeiten gern Rede und Antwort:

Montag - Freitag von 08:00 - 17:00
Sonnabend von 10:00 - 13:00



Jetzt aber genug der administrativen Sachlichkeiten.

Wir wünschen Ihnen viel Vergnügen beim Durchblättern dieses Kataloges.

Mit freundlichen Grüßen
BAJIC ELECTRONIC VERSAND

PS. Sonderkonditionen bei größeren Bestellungen nach Absprache möglich.

Inhaltsverzeichnis

Einleitung	2
Systemdiagramm	4
SHARP PC-E500	5
SHARP PC-1403H	5
SHARP PC-1262	6
SHARP PC-1248	6
SHARP PC-1600	7
SHARP EL-6081	8
SHARP ZQ-2550	8
SHARP IQ-5100M/5300M	9
SHARP IQ-7100 /7300M	10
SHARP OZ-8100/8300	11
SHARP IQ-Karten	12, 13
IQ-Zubehör	14
Transfile	15
Bestellkarten	16
SHARP EL-869HB	17
SHARP EL-233	17
SHARP PA-3000	18
SHARP PA-3140	18
SHARP Z-30	19
SHARP FO-220	19
SHARP PC-4702/21/41	20
SHARP PC-5541	21
SHARP PC-6220	22
STAR LC-10 II	23
STAR XB-24-10/15	23
CASIO SF-9000	24
CASIO PB-2000C	25
CASIO FX-850P	25
Speichererweiterungen	26
Literatur	27, 28, 29, 30
Allgemeine Verkaufs-, Liefer- und Zahlungsbedingungen	31

Mit Hilfe des Systemdiagrammes können Sie sich Ihr System zusammenstellen. Die Geräte- und Zubehörbeschreibungen finden Sie auf den folgenden Katalogseiten.

PC-1403H Seite 5

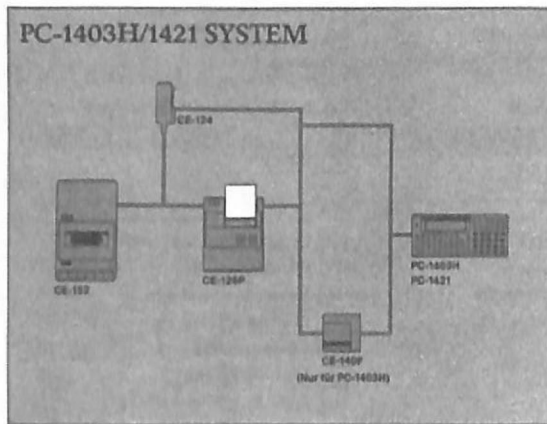

PC-E500 Seite 5

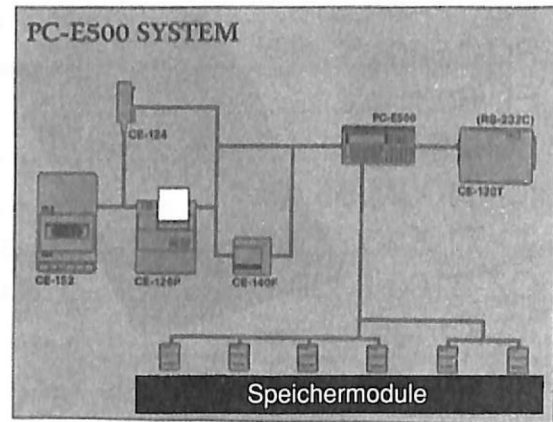

HC-Speichermodule
siehe Seite 26

PC-1600 Seite 7

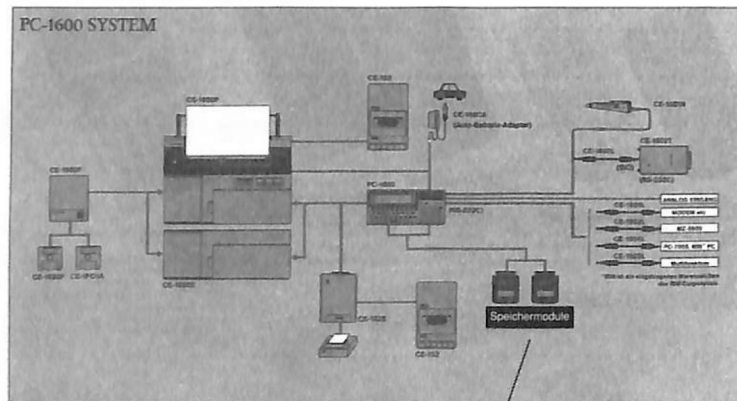

CM-Speichermodule
siehe Seite 26

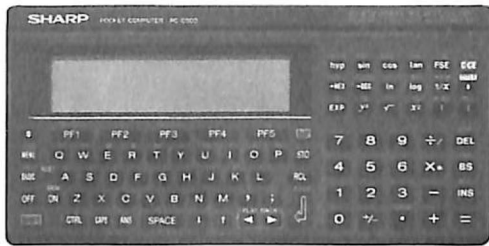

SHARP PC-E500

Technisch-wissenschaftlicher BASIC Pocket-Computer mit 4-zeiliger grafikfähiger LCD-Anzeige und integrierter Software- und Formelbibliothek.

BENUTZERGRUPPE

Studenten, Lehrer; Schüler, Techniker, Landvermesser, Statiker, Physiker, Elektriker, ...

- o Anzeige 4 x 40 Zeichen bzw. 32 x 240 Bildpunkte Grafik
- o High-Speed CPU, doppelte Rechengenauigkeit (20 Stellen)
- o Umfangreiches BASIC, programmierbare Funktionstasten
- o Menuegeführte, erweiterbare Bibliothek mit 1101 gespeicherten Formeln aus Mathematik, Wissenschaft, Technik und Statistik
- o Schnittstellen: Seriell zur RS-232C Option CE-130T, Interface zum Drucker CE-126P, Floppy CE-140F, Kassetteninterface CE-124
- o Speicher 32 KByte RAM, erweiterbar auf 288K
- o 124 vorprogrammierte Funktionen
- o RAM-Disk mit File-Architektur
- o RAM-Karten von 4 KByte bis 256 KByte batteriegepuffert

Art.-Nr.	Bezeichnung	Preis DM
10704	PC-E500	369,-
14270	CE-124 Recorderinterface	59,-
14290	CE-126P Thermodrucker + Rec-interf.	199,-
14840	EA-1250P 5x Papierrolle für CE-126 P	7,95
14310	CE-130T Level-Shifter RS-232	199,-
14315	CE-140F 2.5" Diskettenlaufwerk	599,-
14340	CE-152 Datenrecorder	99,-
19468	TRANSFILE PC E500	129,-



SHARP PC-1403H

Technisch-wissenschaftlicher BASIC Pocket-Computer mit 24-stelliger LCD-Anzeige .

BENUTZERGRUPPE

Studenten, Lehrer, Schüler, Techniker, Landvermesser, ...

- o Speicher 32 kByte RAM
- o 96 vorprogrammierte Funktionen
- o 8 Bit ESR-H CPU
- o umfangreiches BASIC, Matrizenrechnung
- o Schnittstellen: Interface zum Drucker CE-126P, Floppy CE-140F, Kassetteninterface CE-124

Art.-Nr.	Bezeichnung	Preis DM
10812	PC-1403H	199,-
14270	CE-124 Recorderinterface	59,-
14290	CE-126P Thermodrucker + Rec-interf.	199,-
14840	EA-1250P 5x Papierrolle für CE-126 P	7,95
14315	CE-140F 2.5" Diskettenlaufwerk	599,-
14340	CE-152 Datenrecorder	99,-
19465	TRANSFILE PC + 12xx/13xx/14xx SHARP	129,-
19460	TRANSFILE ST + 12xx/13xx/14xx SHARP	129,-
19410	TRANSFILE AM + 12xx/13xx/14xx SHARP	129,-
19420	TRANSFILE 64 + 12xx/13xx/14xx SHARP	99,-



SHARP PC-1262

Kompakter BASIC Pocket-Computer mit 2 x 24 Stellen LCD-Anzeige.

BENUTZERGRUPPE

Studenten, Lehrer, Schüler, Techniker, ...

- o Speicher 10 kByte RAM
- o Simulationsprogramm für einfache Formelrechnungen
- o 8 Bit ESR-H CPU
- o Komfortables BASIC, HELP-Funktion
- o 18 definierbare Tasten
- o Schnittstellen: Interface zum Drucker CE-123P, CE-126P Kassetteninterface, CE-124 Drucker/Microcassette CE-125

Art.-Nr.	Bezeichnung	Preis DM
10752	PC-1262	269,-
14270	CE-124 Recorderinterface	59,-
14290	CE-126P Thermodrucker + Rec-interf.	199,-
14840	EA-1250P 5x Papierrolle für CE-126 P	7,95
14340	CE-152 Datenrecorder	99,-
19465	TRANSFILE PC + 12xx/13xx/14xx SHARP	129,-
19460	TRANSFILE ST + 12xx/13xx/14xx SHARP	129,-
19410	TRANSFILE AM + 12xx/13xx/14xx SHARP	129,-
19420	TRANSFILE 64 + 12xx/13xx/14xx SHARP	99,-



SHARP PC-1248

Preiswerter BASIC-Pocketcomputer mit 16-stelliger Anzeige.

BENUTZERGRUPPE

Studenten, Lehrer, Schüler, ...

- o Speicher 8 kByte RAM
- o 8 Bit ESR-H CPU
- o Programmierbar in BASIC
- o 18 BASIC-Direktbefehle
- o Schnittstellen: Interface zum Drucker CE-123P, CE-126P, Kassetteninterface CE-124, Drucker/Microcassette CE-125

Art.-Nr.	Bezeichnung	Preis DM
10740	PC-1248	129,-
14270	CE-124 Recorderinterface	59,-
14290	CE-126P Thermodrucker + Rec-interf	199,-
14840	EA-1250P 5x Papierrolle für CE-126 P	7,95
14340	CE-152 Datenrecorder	99,-
19465	TRANSFILE PC + 12xx/13xx/14xx SHARP	129,-
19460	TRANSFILE ST + 12xx/13xx/14xx SHARP	129,-
19410	TRANSFILE AM + 12xx/13xx/14xx SHARP	129,-
19420	TRANSFILE 64 + 12xx/13xx/14xx SHARP	99,-

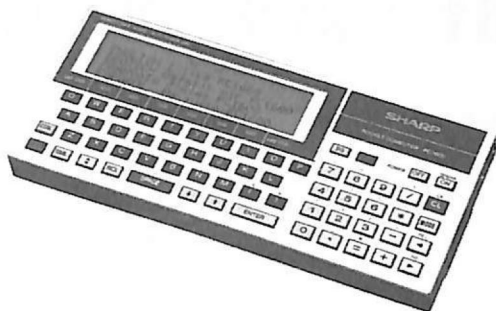

SHARP PC-1600

Technisch-wissenschaftlicher BASIC Pocket-Computer mit 4-zeiliger grafikfähiger LCD-Anzeige, Z80-Prozessor und PC-1500-kompatiblen Co-Prozessor.

BENUTZERGRUPPE

Studenten, Lehrer, Schüler, Techniker, Landvermesser, Statiker, ...

- Anzeige 4 x 26 Zeichen bzw. 32 x 156 Bildpunkte Grafik
- Speicher 16 kByte RAM, erweiterbar auf 304 kByte
- PC-1500-CPU, Softwarekompatibel zum PC-1500
- Kundenspezifische Lösungen durch EPROM-Module
- Schnittstellen: RS-232C-SIO-Analog-Schnittstelle Optional: Centronicsinterface CE-162E bzw. CE-1600E
- Ausbaufähig zum Kompaktsystem mit A4-Drucker/-Plotter und 2,5 " Floppy-Disk-Laufwerk.
- RAM-Disk bis 256 kByte
- 6 frei programmierbare Funktionstasten
- Z80-CMOS CPU, CPM-fähig
- integrierte Uhr

Art.-Nr.	Bezeichnung	Preis DM
10950	PC-1600	599,-
14050	CE-1600P A4-Plotter/ -Printer	599,-
14880	EA-4AR1 Papier DIN A4 je Rolle	5,50
14980	EA-850C Farbige Plotterstifte	12,-
14970	EA-850B SW Plotterstifte	12,-
14030	CE-1600F Floppy-Laufwerk 2.5"	499,-
14180	CE-1650F Diskette je Stück	15,-
16030	CM-32R ohne Batteriepuffer	149,-
16070	CM-32RB mit Batteriepuffer	209,-
16040	CM-64R ohne Batteriepuffer	249,-
16080	CM-64RB mit Batteriepuffer	299,-
16050	CM-128R ohne Batteriepuffer	499,-
16090	CM-128RB mit Batteriepuffer	549,-
16060	CM-256R ohne Batteriepuffer	849,-
16100	CM-256RB mit Batteriepuffer	899,-
15315	Spritzwasserschutzgehäuse II	169,-
14090	CE-1601N Barcodelesestift	599,-
14095	CE-1FO1A Software zum Barcodeleser	59,-
14110	CE-1604L RS232 Kabel	99,-
14120	CE-1605L RS232 offen	69,-
19310	TRANSFILE PC 1600 SHARP	129,-
19300	TRANSFILE ST 1600 SHARP	129,-
19412	TRANSFILE AM 1600 SHARP	129,-



SHARP EL-6081

Taschenrechner mit Notizbuch, Telefonregister und Terminalarm.

BENUTZERGRUPPE

Privatleute, ...

- 2-zeilige Anzeige mit 12 Zeichen und 12 Ziffern
- bis 100 Einträge speicherbar
- Speicherbelegungsanzeige
- Integrierte Uhr
- Alarmfunktion
- Passwort
- Kalenderfunktion
- Taschenrechner mit 10-stelliger Anzeige

Art.-Nr.	Bezeichnung
12001	EL-6081 Datenbank

Preis DM
69,-



SHARP ZQ-2550

Datenbankrechner.

BENUTZERGRUPPE

Privatleute, ...

- "QWERTY"-Schreibmaschinentastatur
- Grafikdisplay mit 72 x 32 Bildpunkten
- Kalender von 1901 bis 2099
- 3 verschiedene Telefonregister
- Suchfunktion nach verschiedenen Kriterien
- Uhr mit 12/24 Stundenanzeige
- Datenschutz bei Batteriewechsel
- Anzeige 12 Stellen x 4 Zeilen
- RAM-Speicher 32 kByte
- Terminplaner mit Alarmfunktion
- Notizbuch
- Taschenrechner mit 10-stelliger Anzeige
- Passwort-Schutz
- Schnittstelle für Drucker

Art.-Nr.	Bezeichnung
10980	ZQ-2550
11125	CE-50P Thermoplotter
14840	EA-1250P 5x Papierrolle

Preis DM
189,-
299,-
7,95

Electronic Organizer **SHARP**

Die IQ-Serie von SHARP

In Westentaschen und Aktenkoffern läuft seit Jahren eine kleine Revolution:

Der Terminkalender und das Adreßbuch aus Papier werden weltweit von "Elektronischen Organisa-toren" abgelöst.

Die etwa postkartengroßen Geräte bieten zusätzliche umfangreiche Rechenfunktionen und indivi-duelle Speicherkapazitäten. Mit ihrem Speichervolumen fassen sie selbst große Adreßverzeichnisse, die auf dem gut lesbaren LCD-Display wiedergegeben werden.

Notizen und Termine werden über die integrierte Tastatur spielend einfach eingegeben.

Aufgrund der Schnittstelle ist die Kommunikation und die Datenfernübertragung zu internen und externen Computern möglich.

Darüber hinaus ermöglichen die IC-Karten individuelle Lösungen.

Die Kombination dieser technischen Möglichkeiten in einer mobilen Einheit favorisiert unser System in den höchsten Entscheidungsebenen der Unternehmen.



SHARP ZQ-5100M/ZQ-5300M

Electronic Organizer im Querformat mit Notizbuch, Telefonregister und Terminkalender.

BENUTZERGRUPPE

Rechtsanwälte, Steuerberater, Ärzte, Architekten, Ingenieure, Unternehmensberater, Management, Außendienst, ...

- "QWERTY"-Schreibmaschinentastatur
- Grafikdisplay mit 64 x 90 Bildpunkten
- Bedienerführung in 7 Sprachen
- Terminplaner mit Alarmfunktion
- EXPENSE-Report-Funktion
- Suchfunktion nach verschiedenen Kriterien
- Uhr mit 12/24 Stundenanzeige
- täglicher Alarm
- Datenschutz bei Batteriewechsel
- Anzeige 8 x 16 Zeichen
- RAM-Speicher 32 kByte
- Kalender von 1901 bis 2099
- 3 verschiedene Telefonregister
- Notizbuch
- Taschenrechner mit 10-stelliger Anzeige
- Weltzeit für 212 Städte abrufbar
- Passwort
- Schnittstelle für Drucker

Art.-Nr.	Bezeichnung	Preis DM
10985	ZQ-5100M mit 32KB	299,-
10986	ZQ-5300M mit 64KB	359,-
11125	CE-50P Thermoplotter	299,-
14840	EA-1250P 5x Papierrolle	7,95

SHARP Electronic Organizer



SHARP IQ 7100/7300M

Electronic Organizer im Hochformat mit Notizbuch, Telefonregister, Terminkalender und Funktionserweiterung durch IC-Karten.

BENUTZERGRUPPE

Rechtsanwälte, Steuerberater, Ärzte, Architekten, Ingenieure, Unternehmensberater, Management, Außendienst, ...

- Notizbuchformat mit A-Z- und Rechnertastatur
- Anzeige wahlweise 8 x 16 bzw. 4 x 12 Zeichen
- Grafikdisplay mit 64 x 90 Bildpunkten
- RAM-Speicher 32/64 kByte, auf 544/576 kByte erweiterbar
- Bedienung in 7 Sprachen
- Kalender von 1901 bis 2099
- Terminplaner mit Alarmfunktion
- 3 verschiedene Telefonregister
- Notizbuch
- Suchfunktion nach verschiedenen Kriterien
- Taschenrechner mit 10-stelliger Anzeige
- Uhr mit 12/24 Stundenanzeige
- Weltzeit für 212 Städte abrufbar
- täglicher Alarm
- Password
- Datenschutz bei Batteriewechsel
- Schnittstellen für Drucker, Personal Computer und Modem
- Vielseitige IC-Karten-Software
- Speichererweiterungskarten von 32 bis 512 kByte
- IC-Karten kundenspezifisch programmierbar bis 2 MByte

Art.-Nr.	Bezeichnung	Preis DM
11000	IQ-7100M mit 32KB	349,-
11007	IQ-7300M mit 64KB	399,-

Electronic Organizer **SHARP**

SHARP IQ-8100/8300M



Electronic Organizer im Querformat mit Notizbuch, Telefonregister, Terminkalender und Funktionserweiterung durch IC-Karten.

BENUTZERGRUPPE

Rechtsanwälte, Steuerberater, Ärzte, Architekten, Ingenieure, Unternehmensberater, Management, Außendienst, ...

- "QWERTY"-Schreibmaschinentastatur
- Anzeige wahlweise 40 x 8 Zeichen
- Grafikdisplay mit 240 x 64 Bildpunkten
- RAM-Speicher 64 KB/128 KB, auf 640 kByte erweiterbar
- Bedienung in 7 Sprachen
- Kalender von 1901 bis 2099
- Terminplaner mit Alarmfunktion
- 3 verschiedene Telefonregister
- Notizbuch
- Business-Card-Funktion
- Textverarbeitung
- Suchfunktion nach verschiedenen Kriterien
- Taschenrechner mit 10-stelliger Anzeige
- Uhr mit 12/24 Stundenanzeige
- Weltzeit für 212 Städte abrufbar
- täglicher Alarm
- Passwort
- Datenschutz bei Batteriewechsel
- Schnittstellen für Drucker, Personal Computer und Modem
- Vielseitige IC-Karten-Software
- Speichererweiterungskarten von 32 bis 512 kByte
- IC-Karten kundenspezifisch programmierbar bis 2 MByte

Art.-Nr.	Bezeichnung	Preis DM
10990	IQ-8100 mit 64KB	549,-
10991	IQ-8300 mit 128KB	649,-



AMS-GOLD CARD 128/256K AMS PLATINUM CARD 512K

- 128-512KB zusätzlicher Speicher
- über Link-Programm kann das USER'S DICTIONARY aus-gelesen werden
- Batteriegepuffert



IQ-701A TIME EXPENSE MANAGER

- Planung und Kontrolle von Projekten
- Führung von Zeitkonten
- Kontrolle von AUsgaben
- Batteriegepuffert

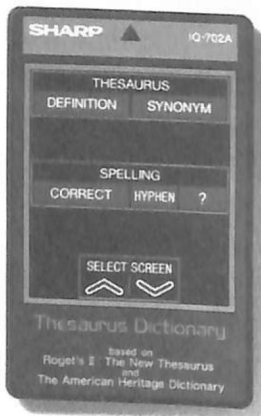

IQ-702A THESAURUS

- Wörterbuch in englischer Sprache
- Trennhilfen
- Synonymauswahl
- 42.000 Wörter
- 500.000 Synonyme
- Rechtschreibkorrektur von über 87.000 Wörtern



IQ-703A 8 Language Translator

- universelles Reisewörterbuch
- 8 Weltsprachen
- übersetzt vorprogrammierte Worte und Redewendungen
- ca. 450 Redewendungen pro Sprache
- ca. 760 Worte pro Sprache



IQ-705A MONEY PLANNER

- % Änderung / % Gesamtbetrag
- Verdienstspanne / Aufschlag
- Darlehen, Hypotheken
- Investitionsanalyse
- Finanzplanung
- Statistikberechnung
- Abschreibung
- Batteriegepuffert



IQ-706A SPREAD SHEET

- Tabellenkalkulation
- 3-Dimensionales Verknüpfen der Tabellen
- Sortierfunktion
- inkl. PC-LINK Software
- Datenkompatibel mit FRAME WORK, LOTUS 1-2-3
- Batteriegepuffert



IQ-707 SCIENTIFIC CALCULATOR/32KB BASIC

- technische Rechenfunktionen
- Klammerrechnung
- Winkelfunktionen
- 32KB freier BASIC Speicher zur Programmerstellung

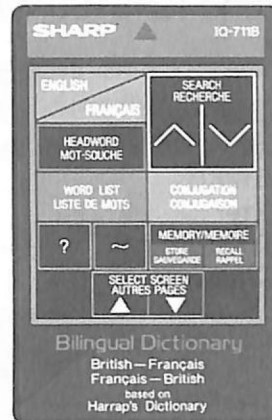

IQ-711 B BILINGUAL DICTIONARY ENGLISCH/FRANZÖSISCH

- Übersetzt Englisch <-> Französisch
- Konjugieren von Verben
- Übersetzt rd. 30,000 Worte je Sprache

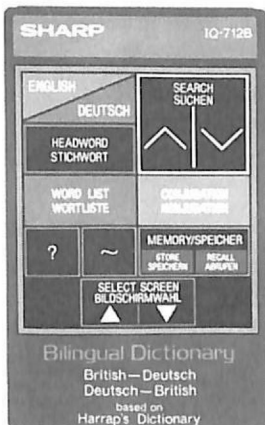

IQ-712 B BILINGUAL DICTIONARY ENGLISCH/DEUTSCH

- Übersetzt Englisch <-> Deutsch
- Konjugieren von Verben
- über 50.000 Stichwörter
- über 87.000 Übersetzungen

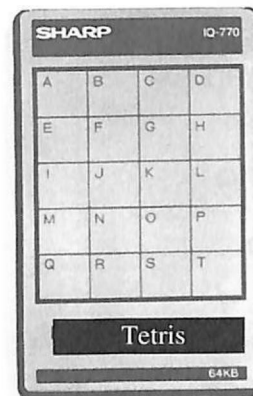

IQ-719 TETRIS SPIEL

- Geschicklichkeitsspiel
- 2 Geschwindigkeiten

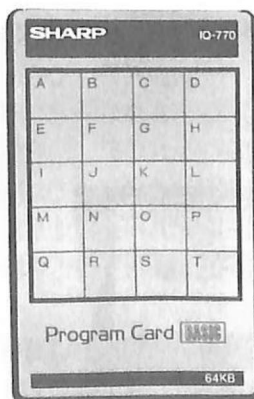

IQ-770 PROGRAM CARD BASIC 64KB

- technische Rechenfunktionen
- Klammerrechnung
- Winkelfunktionen
- 64KB freier BASIC Speicher zur Programmerstellung

Zubehör Electronic Organizer

für IQ-7000/7100M/7300M und IQ-8100M/8300M

Art.-Nr.	Bezeichnung	Preis DM
11024	AMS GOLD CARD 128KB	299,-
11027	AMS GOLD CARD 256KB	499,-
11028	AMS PLATINUM CARD 512KB	999,-
	Zusatzspeicher für Organizer	
11030	IQ-PROFESSIONAL V2.0 Multilingual Datentransfer zwischen Organizer und PC/XT/AT	299,-
11001	IQ-701A TIME-EXPENSE MANAGER	179,-
11002	IQ-702A THESAURUS	199,-
11003	IQ-703A 8 LANGUAGE TRANSLATER	159,-
11004	IQ-705A MONEY PLANNER	169,-
11005	IQ-706A SPREAD SHEET	299,-
11011	IQ-707 SCIENTYFIC CALCULATOR 32KB	199,-
11015	IQ-711B ENLISCH/FRANZÖSISCH	199,-
11018	IQ-719 Tetris Spiel	99,-
11016	IQ-712B ENGLISCH/DEUTSCH	199,-
11010	IQ-770 64KB BASIC CARD	249,-
11130	IQ-793A MAC-LINK	249,-
11135	IQ-794A BASIC-LINK	449,-
11120	CE-200L Verbindung IQ-IQ	54,90
11125	CE-50P Thermoplotter	299,-
14840	EA-1250P 5x Papierrolle	7,95



IQ-Professional



Gold Card
Zusatzspeicher

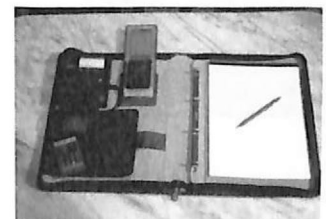

Z&P IQ-Aktenmappe
professionell im Außendienst

Ledertaschen

Art.-Nr.	Bezeichnung	Preis DM
11100	IQ-7001 Stecketui für IQ	56,-
11101	IQ-7001A Stecketui für IQ/2 Card	65,-
11102	IQ-7002 Reißverschußbetui für IQ/2Card	49,-
11103	IQ-7003 Reißverschußbetui nur für CE-50P	219,-
11104	IQ-7004 Reißverschuß-Aktentasche für IQ/CE-50P in DIN A4	299,-
11107	AS-Spöth IQ-Tasche aus Rindleder mit Ringbucheinlage	499,-
11108	Z&P IQ-Aktenmappe Leder	299,-



IQ-Reißverschuß-
Aktentasche

TRANSFILE



Verbinden Sie Ihren PC/XT/AT, Atari ST, Amiga oder C64/128 (D) durch die TRANSFILE Produkte mit Ihrem Pocketcomputer.

Mit dem integrierten Editor können Programme und Daten für den Taschencomputer bequem auf dem Bildschirm Ihres "großen" Rechners bearbeitet, ausgedruckt und auf Diskette gespeichert werden.



Art.-Nr.	Bezeichnung	Preis DM
PC/XT/AT		
19468	TRANSFILE PC E500	129,-
19465	TRANSFILE PC + 12xx/13xx/14xx SHARP	129,-
19307	TRANSFILE PC 1500 SHARP	179,-
19310	TRANSFILE PC 1600 SHARP	129,-
19470	TRANSFILE PC 850 CASIO	129,-
19483	TRANSFILE PC 1000 CASIO	129,-
19466	TRANSFILE PC SF-7/8/9000 CASIO	179,-
ATARI ST		
19460	TRANSFILE ST + 12xx/13xx/14xx SHARP	129,-
19305	TRANSFILE ST 1500 SHARP	149,-
19300	TRANSFILE ST 1600 SHARP	129,-
19480	TRANSFILE ST 850 CASIO	129,-
19486	TRANSFILE ST 1000 CASIO	129,-
19492	TRANSFILE ST SF-7/8/9000 CASIO	179,-
AMIGA 500/2000		
19410	TRANSFILE AM + 12xx/13xx/14xx SHARP	129,-
19412	TRANSFILE AM 1600 SHARP	129,-
19411	TRANSFILE AM 850 CASIO	129,-
19413	TRANSFILE AM 1000 CASIO	129,-
19414	TRANSFILE AM SF-7/8/9000 CASIO	179,-

Absender:
Name: _____
Straße: _____
PLZ/Ort: _____

Fa. Bajić
Bauer Landstraße 99

2390 Flensburg

Stück	Art.Nr.	Bezeichnung	Gesamtpreis
Porto & Verpackung entfällt ab 200,- Bestellwert			6,50
Gesamt			

Absender:
Name: _____
Straße: _____
PLZ/Ort: _____

Fa. Bajić
Bauer Landstraße 99

2390 Flensburg

Stück	Art.Nr.	Bezeichnung	Gesamtpreis
Porto & Verpackung entfällt ab 200,- Bestellwert			6,50
Gesamt			

Absender:
Name: _____
Straße: _____
PLZ/Ort: _____

Fa. Bajić
Bauer Landstraße 99

2390 Flensburg

Stück	Art.Nr.	Bezeichnung	Gesamtpreis
Porto & Verpackung entfällt ab 200,- Bestellwert			6,50
Gesamt			

Do not sale !



SHARP EL-869 HB

Solar-/ Batterierechner im flexiblen Etui

BENUTZERGRUPPE

Studenten, Lehrer, Schüler, Kaufleute, ...

- 8-stellige Anzeige mit 1 Zusatzsymbol
- 4 Grundrechenarten
- 1 Speicher
- Prozentrechnung
- Quadrieren
- Potenzieren
- Quadratwurzel
- Reziprokwert
- Konstante

Art.-Nr. Bezeichnung
12005 EL-869H Taschenrechner

Preis DM
11,90



SHARP EL-233

Ein Taschenrechner, den man immer dabei haben sollte.

BENUTZERGRUPPE

Studenten, Lehrer, Schüler, Kaufleute, ...

- 8-stellige Anzeige und 1 Symbolstelle
- 4 Grundrechenarten
- 1 Speicher
- Prozentrechnung
- Quadratwurzel
- Konstante

Art.-Nr. Bezeichnung
12010 EL-233 Taschenrechner

Preis DM
6,90



SHARP PA-3000

Tragbare Typenrad-Schreibmaschine.

- Korrekturspeicher 64 Zeichen
- Fettdruck
- Unterstreichen
- Zeilenvorschub/Zeilenrückschub
- Wiederholtaste
- Automatische Zeilenschaltung / Wagenrücklauf / Einrücken
- Gewicht : 4.1kg
- Zentrieren
- Absatzeinrückung
- Mikroschnitt
- Abmessung: (T) 345x (B) 391 x (H) 130mm

Art.-Nr.	Bezeichnung	Preis DM
58010	PA-3000 Typenradschreibmaschine	328,-
58505	ZX-3FS1 Multistrike-Gewebeband	10,20
58510	ZX-3CS1 Korrekturfähiges Karbonband	9,90
58515	ZX-4CT Cover-up Korrekturband	6,80
58520	ZX-4LF Lift-off Korrekturband	7,30
58630	ZX-9032 M TYPENRAD Script	44,90
58635	ZX-9046 M TYPENRAD Cubic Typenrad	44,90
58640	ZX-9067 M TYPENRAD Light Italic	44,90
58645	ZX-9176 M TYPENRAD Courier	44,90



SHARP PA-3140

Tragbare Typenrad Schreibmaschine mit ablesbarem Display.

- 2-zeiliges Textdisplay
- Korrekturspeicher 256 Zeichen
- Automatische Zeilenschaltung / Wagenrücklauf / Einrücken
- Zentrieren
- Absatzeinrückung
- Mikroschnitt
- Abmessung: (T) 363 x (B) 415 x (H) 122mm
- Speicher 15.000 Zeichen
- umfangreiche Textverarbeitungsfunktionen
- Fettdruck
- Unterstreichen
- Zeilenvorschub/Zeilenrückschub
- Wiederholtaste
- Gewicht : 5.5kg

Art.-Nr.	Bezeichnung	Preis DM
58020	PA-3140 Typenradschreibmaschine	898,-
58505	ZX-3FS1 Multistrike-Gewebeband	10,20
58510	ZX-3CS1 Korrekturfähiges Karbonband	9,90
58515	ZX-4CT Cover-up Korrekturband	6,80
58520	ZX-4LF Lift-off Korrekturband	7,30
58600	ZX-032 MS TYPENRAD Script 12	45,-
58605	ZX-046 MS TYPENRAD Cubic 10/12	45,-
58610	ZX-052 MS TYPENRAD Madeleine P.S.	45,-
58615	ZX-067 MS TYPENRAD Light Italic	45,-
58620	ZX-125 MS TYPENRAD Tile 12/15	45,-
58625	ZX-176 MS TYPENRAD Courier 10	45,-

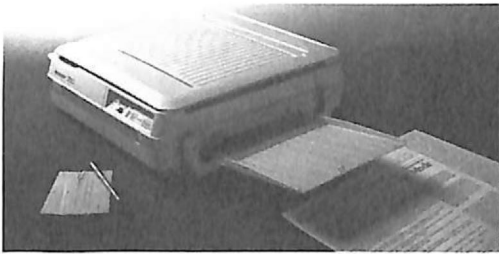

SHARP Z-30

Tragbarer Normalpapierkopierer.

- DIN A4 Originalformat
- Minimum Visitenkartenformat (50,8 x 88,99 mm)
- 5 Kopien pro Minute
- Multikopie bis zu 20 Kopien
- Abmessung: (T) 436 x (B) 416 x (H) 125mm
- Gewicht : 10.8kg

Art.-Nr. Bezeichnung
57500 Z-30 Fotokopierer

Preis DM
1795,-



SHARP FO-220

Fernkopierer / FAX-Gerät.

- Automatische Kontrasteinstellung
- mit automatischer Umschaltung
- Sende-/Empfangs-Journal
- Flüssigkristallanzeige mit 2 Zeilen à 16 Stellen
- Kopier-Funktion
- Direktwahl über die Zehnertastatur
- Abmessung: (T) 269 x (B) 320 x (H) 112mm
- Gewicht : 4.9kg

- Übertragungsgeschwindigkeit: 9600/7200/4800/2400 bps
- Originaleinzug für 10 Blatt
- Telefaxnummern-Liste
- Automatische Wahlwiederholung
- FEIN-Auflösung / STANDART-Auflösung
- Auflösung: Horizontal= 8 Punkte/mm
Vertikal = 7.7 Zeilen/mm (FEIN)
3.85 Zeilen/mm (STANDART)

Art.-Nr. Bezeichnung
57020 FO-220 Fernkopierer

Preis DM
2399,-



SHARP PC 4702/21/41

Mobiles Computersystem von SHARP

BENUTZERGRUPPE

Rechtsanwälte, Steuerberater, Ärzte, Architekten, Ingenieure, Unternehmensberater, Management, Außendienst, ...

- NEC V40 Prozessor (4.77/10 MHz), MS-DOS kompatibel
- 640KB Hauptspeicher max. 1.6MB über EMS Karte
- Netzunabhängig durch Akku
- 2x 3.5" 1.44MB Diskettenlaufwerke
- 79 Tasten mit ausgelagertem Cursorsteuerungstastenblock
- Triple-Supertwisted LC-Display 640 x 400 Bildpunkte
- 4 Graustufen
- 1x serielle Schnittstelle
- 1x parallele Schnittstelle
- Anschluß für externes Laufwerk
- 1x Steckplatz für CRT-Adapter oder serielle Schnittstelle
- MS-DOS 3.30 / GW-Basic 3.22
- Abmessung: (T) 282 x (B) 280 x (H) 58mm
- Gewicht : 3.6kg

PC-4721

wie PC-4702

- 1x 3.5" 1.44MB
- 20MB (29ms) Harddisk
- Gewicht : 3.6kg

PC-4741

wie PC-4702

- 1x 3.5" 1.44MB
- 40MB (29ms) Harddisk
- Gewicht : 3.6kg

Art.-Nr.	Bezeichnung	Preis DM
36030	PC-4702	2999,-
36035	PC-4721	4699,-
36040	PC-4741	4999,-
36310	CE-451B Serielle Schnittstelle	249,-
36440	CE-471A Monitoradapter	484,50
36445	CE-471B EMS 1MB RAM Erweiterung	1128,60



SHARP PC 5541

Mobiles Computersystem mit 80286 Prozessor

BENUTZERGRUPPE

Rechtsanwälte, Steuerberater, Ärzte, Architekten, Ingenieure, Unternehmensberater, Management, Außendienst, ...

- Prozessor 80286 (6/8/12 MHz)
- 640KB Hauptspeicher max. 3MB über EMS Karte
- Netzunabhängig durch Akku
- 1x 3.5" 1.44MB Diskettenlaufwerke
- 1x 40MB (25ms) Harddisk
- 80 Tasten mit 12 Funktionstasten
- Double Supertwisted LC-Display 640 x 480 Bildpunkte
- 16 Graustufen
- CGA/MDA/EGA/VGA/HGC Emulationen
- 1x serielle Schnittstelle
- 1x parallele Schnittstelle
- Bildschirmschnittstelle
- Schnittstelle für externe Tastatur
- MS-DOS 3.30 / GW-Basic 3.22
- Abmessung: (T) 307 x (B) 363 x (H) 85mm
- Gewicht : 6.4kg

Art.-Nr.	Bezeichnung	Preis DM
36026	PC-5541	7599,-
36310	CE-451B Serielle Schnittstelle	249,-
36400	CE-551B EMS 1MB RAM	1199,-
36430	CE-551R EMS 2MB RAM Modul	1624,50
36410	CE-551C Tragetasche	189,-
36420	CE-551EV zusätzliches Akku	699,-



SHARP PC 6220

Mobiles Computersystem von SHARP mit 80C286 Prozessor. Für Datenaustausch über LAP-LINK oder externes Floppylaufwerk.

BENUTZERGRUPPE

Rechtsanwälte, Steuerberater, Ärzte, Architekten, Ingenieure, Unternehmensberater, Management, Außendienst, ...

- Prozessor 80C286 (6/7.16/12 MHz)
- 1MB Hauptspeicher max. 3MB über EMS Karte
- Netzunabhängig durch Akku
- 1x 20MB (23ms) Harddisk
- 80 Tasten mit 12 Funktionstasten
- Triple-Supertwisted LC-Display 640 x 480 Bildpunkte
- 16 Graustufen
- VGA kompatibel
- 1x serielle Schnittstelle
- 1x parallele Schnittstelle
- Anschluß für externe Tastatur
- Anschluß für externes 3.5" Laufwerk
- Link-Kabel im Lieferumfang
- MS-DOS 4.01 im ROM
- LAP-LINK 2.16 im ROM
- Abmessung: (T) 216 x (B) 279 x (H) 34mm
- Gewicht : 2kg

Art.-Nr.	Bezeichnung	Preis DM
36045	PC-6220	6899,-
36550	CE-621A Monitoradapter	302,10
36551	CE-621B 1MB RAM-Karte	1225,50
36552	CE-621E Expansion Box	1596,-
36553	CE-621EB 2.Batterie	279,30
36554	CE-621EV Zusatzakku, extern	478,80
36555	CE-621F 3.5" Floppy 1.44MB	997,50
36556	CE-621NK externe 10er Tastatur	210,90



STAR LC-10 II

9 Nadel Matrixdrucker.

- 9 Nadeln
- 45 Zeichen/sec. bei 12 cpi NLQ-Modus Schönschrift
- Kursivausdruck
- 4KB Druckerspeicher
- Anzahl der Durchschläge: Original + 2 Kopien
- halbautomatischer Einzelblatteinzug
- Abmessung: (T) 287 x (B) 384 x (H) 108mm
- 150 Zeichen/sec. bei 10 cpi EDV-Modus
- Schriftarten NLQ: Courier, Sanserif, Orator 1+2
- Druckrichtung bidirektional im EDV-Modus
- 8 Bit parallel, Centronics kompatibel
- Papier-Park-Funktion für Endlospapier
- Lebensdauer der Farbkassette: 1 Millionen Zeichen
- Gewicht : 4.7kg

LC-10 color: wie LC-10 II

- Farbiger Ausdruck
- 120 Zeichen/sec. bei 10 cpi EDV-Modus
- 36 Zeichen/sec. bei 12 cpi NLQ-Modus Schönschrift

Art.-Nr.	Bezeichnung
37550	LC-10II
37555	LC-10 COLOR
37610	autom. Einzelblatteinzug

Preis DM
469,-
599,-
259,-

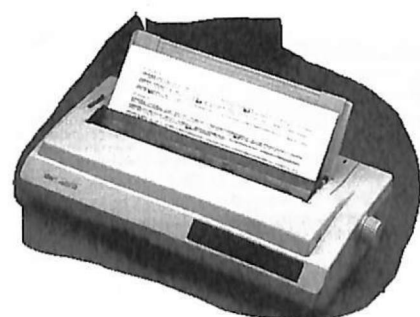

STAR XB-24-10/XB24-15

24 Nadel Matrixdrucker.

- 24 Nadeln
- 80 Zeichen/sec. bei 12 cpi LQ-Modus Schönschrift
- Schriftarten SLQ: TMS ROMN, TW Light
- LQ: TMS ROMN, TW LIGHT, Courier, Prestige Script, Letter Gothic, Orator, Blippo, Helvet, Optimo, Cinema
- OCR: OCR/A, OCR/B, Barcode CODE 39
- Anzahl der Durchschläge: Original + 3 Kopien
- halbautomatischer Einzelblatteinzug
- Abmessung: (T) 341 x (B) 451 x (H) 138.5mm
- 240 Zeichen/sec. bei 10 cpi EDV-Modus
- Kursivausdruck
- DIN A4 hochkant
- Leise Modus
- Druckrichtung bidirektional
- 27KB Druckerspeicher
- parallel, Centronics kompatibel
- Papier-Park-Funktion für Endlospapier
- Lebensdauer der Farbkassette: 3 Millionen Zeichen
- Gewicht : 8kg

XB24-15: wie XB24-10

- DIN A4 quer
- Abmessung: (T) 341 x (B) 593 x (H) 138.5mm
- 41KB Druckerspeicher
- Gewicht : 8kg

Art.-Nr.	Bezeichnung
37560	XB 24-10
37570	XB 24-15

Preis DM
1799,-
2599,-



CASIO SF-9000

Datenbankrechner mit Card-Funktion.

BENUTZERGRUPPE

Rechtsanwälte, Steuerberater, Ärzte, Architekten, Ingenieure, Unternehmensberater, Management, Außendienst

- Notizbuchformat mit "QWERTY" Flachtastatur
- Anzeige 6 x 32 Zeichen
- Grafikdisplay
- RAM-Speicher 64 kByte, auf 128 kByte erweiterbar
- Kalender von 1901 bis 2099
- Terminplaner mit Alarmfunktion
- Telefonregister
- Notizbuch
- Suchfunktion nach verschiedenen Kriterien
- Taschenrechner
- Uhr mit Weltzeitangabe
- Password
- Schnittstellen für Personal Computer
- Vielseitige IC-Karten-Software

Art.-Nr.	Bezeichnung	Preis DM
20240	SF-9000	499,-
20250	ES-100 64KB Erweiterung	199,-
19466	TRANSFILE PC SF-7/8/9000 CASIO	179,-
19492	TRANSFILE ST SF-7/8/9000 CASIO	179,-
19414	TRANSFILE AM SF-7/8/9000 CASIO	179,-



CASIO PB-2000C

C-programmierbarer Pocket Computer mit Programmiersprachen ROM-Card.

BENUTZERGRUPPE

Studenten, Lehrer, Schüler, Programmierer, ...

- Anzeige 4x42 Zeichen
- RAM 32KB, auf 64KB erweiterbar
- Integrierte Software: Formelspeicher
- Integrierte Software: Datenbank
- Programmiersprache auf ROM-Card auswechselbar ohne RAM-Verlust oder Ladezeit
- Standard-Programm auf ROM-Card: C
- Optionale Sprachen: BASIC, PROLOG, LISP
- Hardware-kompatibel zum PB-1000

Art.-Nr.	Bezeichnung	Preis DM
20950	PB-2000C	599,-
24541	MD-100 Floppy 3.5"	799,-
26535	FA-7 Interface	189,-
26542	FP-100 4-Farb-Plotter	850,-
26543	FP-40 40 Zeichen Drucker	249,-
19483	TRANSFILE PC 1000 CASIO	129,-
19486	TRANSFILE ST 1000 CASIO	129,-
19413	TRANSFILE AM 1000 CASIO	129,-



CASIO FX-850P

Technisch-wissenschaftlicher BASIC Pocket-Computer mit 2-zeiliger grafikfähiger LCD-Anzeige und integrierter Softwarebibliothek.

BENUTZERGRUPPE

Studenten, Lehrer, Schüler, ...

- Anzeige 2 x 32 Zeichen
- Speicher 8 KByte RAM, erweiterbar auf 64 KByte
- 116 vorprogrammierte Funktionen
- umfangreiches BASIC

Art.-Nr.	Bezeichnung	Preis DM
20850	FX-850P	249,-
26530	FA-6 Interface	269,-
19470	TRANSFILE PC 850 CASIO	129,-
19480	TRANSFILE ST 850 CASIO	129,-
19411	TRANSFILE AM 850 CASIO	129,-

SHARP Speichererweiterungen



SPEICHERERWEITERUNGEN

Art.-Nr.	Bezeichnung	Preis DM
Einsteckspeichererweiterungen für PC-1600		
14370	CE-161 16KB m. Batterie	99,-
16030	CM-32R ohne Batteriepuffer	149,-
16070	CM-32RB mit Batteriepuffer	209,-
16040	CM-64R ohne Batteriepuffer	249,-
16080	CM-64RB mit Batteriepuffer	299,-
16050	CM-128R ohne Batteriepuffer	499,-
16090	CM-128RB mit Batteriepuffer	549,-
16060	CM-256R ohne Batteriepuffer	849,-
16100	CM-256RB mit Batteriepuffer	899,-
Einsteckspeichererweiterungen für IQ-7xxx/8xxx Serie		
11024	AMS Gold Card m.Batterie 128KB	299,-
11027	AMS Gold Card m.Batterie 256KB	499,-
11028	AMS Platinum Card m.Batterie 512KB	999,-
Einsteckspeichererweiterungen		
16174	HC-32R ohne Batteriepuffer	149,-
16182	HC-32RB mit Batteriepuffer	209,-
16175	HC-64R ohne Batteriepuffer	209,-
16176	HC-64RB mit Batteriepuffer	249,-
16177	HC-128R ohne Batteriepuffer	349,-
16184	HC-128RB mit Batteriepuffer	399,-
16178	HC-256R ohne Batteriepuffer	549,-
16186	HC-256RB mit Batteriepuffer	598,-

HC-32xx

HC-64xx

HC-128xx

HC-256xx

PC-E500	1	1	1	1	
PC-1280	1	1	1		
PC-1285	1				
PC-1360	1				
PC-1365	1				in Slot 1 und Slot 2
PC-1450	1				in Slot 1 und Slot 2
PC-1475	1	1	1		in Slot 2 nur als RAM-Disk 32 KB in Slot 1

Art.-Nr.	Bezeichnung	Preis DM
80810	FX-850P Anwenderhandbuch - Passwort - ASCII / INKEY Tabelle - Token Tabelle - Fehlerbehebung - Lotto-Tip Programm - Biorhythmus Programm - Hypotheken-Berechnung - Library Programme - Vieleck-Flächen-Berechnung - u.v.m.	49,-
80811	Der FX-850P in Deiner Hand - Kredithöhe - Monatliche Belastung - Nettokredit - Bruttorendite - Kapitalanlage - u.v.m.	49,-
80812	Die Besten Programme für den FX-850P - Sortierung - Adressverwaltung - Grafikprogramme - Preiskalkulation - Tool - u.v.m.	49,-
80813	PB-2000 Anwenderhandbuch - Maskeneingabe/Makenausgabe - Nullstellen bestimmen - Vektoren - Matrizen - Scrollen - Systemvariable - Fehlersuche - Fehlerbehebung - u.v.m.	49,-
80550	PC-1600 Systemhandbuch - Zahlenwerte - Zeichenketten - Variablen - Arithmetik - Schleifen - IF-Anweisungen - Sprunganweisungen - Sperren von Interrupts - u.v.m.	49,-

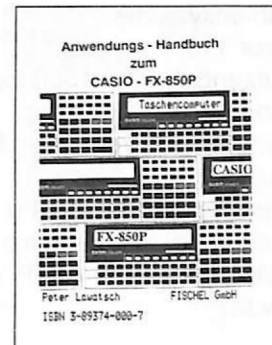

Literatur

- 80560 PC-1600 Anwenderhandbuch 49,-
- Zahlensysteme
 - Error 110
 - Nutzung der PC-1500 Option
 - Programmbearbeitung
 - Verknüpfung von Basic-Befehlen
 - Musik
 - Reservetastenbelegung
 - Nutzung der LCD-Matrix
 - Nutzung des CE-1600P / CE-1600F
 - u.v.m.



- 80570 PC-1600 Maschinensprachebuch 49,-
- Zahlensysteme
 - Register / Flags
 - Befehlsgruppen
 - Arithmetik / Logik-Befehle
 - Kontroll-Befehle
 - I/O-Befehle
 - Speicherübersicht
 - Akustik
 - Tastaturabfrage
 - Printer/Plotter/Floppy-Port
 - u.v.m.



- 80580 PC-1600 Tips und Tricks 49,-
- Programmschutz
 - 32KB-Erweiterung im Mode 1
 - Lesen der Batteriespannung
 - Hardcopy
 - Diskcopy
 - Musik
 - Terminkalender
 - Textverarbeitung
 - u.v.m.



- 80581 Die Besten Programme für den PC-1600 49,-
- Sortierung
 - Adressverwaltung
 - Grafikprogramme
 - Preiskalkulation
 - Tool
 - u.v.m.

- 80620 PC-1403 Systemhandbuch 49,-
- Zahlensysteme
 - Speicherplan
 - Passwort
 - Piezo-Summer
 - Matrizenrechnung
 - Spielprogramme
 - Sortierprogramme
 - Programmiertips
 - Hardware-Reset
 - alle technischen Daten des PC-1403 und der CE-140F



- 80630 PC-1403 Anwenderhandbuch 49,-
- Programmierbeispiele aus den Bereichen:
 - Technik
 - Elektrotechnik
 - Datenverarbeitung
 - Spiele
 - Mathematik
 - Grafik
 - u.v.m.



- 80640 PC-1403 Maschinensprachebuch 49,-
- Zahlensysteme
 - Befehlssatz der CPU
 - Tastenroutinen
 - Anzeige- u. Ausdruckroutinen
 - Systemadressen
 - Kern-ROM
 - u.v.m.



- 80582 Die Besten Programme für den PC-1403 49,-
- Sortierung
 - Adressverwaltung
 - Grafikprogramme
 - Preiskalkulation
 - Tool
 - u.v.m.



- 80535 PC-E500 Systemhandbuch 49,-
- Zahlensysteme
 - Speicherplan
 - Passwort
 - Piezo-Summer
 - Matrizenrechnung
 - Spielprogramme
 - Sortierprogramme
 - Programmertips
 - Hardware-Reset
 - alle technischen Daten des PC-1403 und der CE-140F
 - u.v.m.



- 80537 PC-E500 Anwenderhandbuch 49,-
- Programmierbeispiele aus den Bereichen:
 - Technik
 - Elektrotechnik
 - Datenverarbeitung
 - Spiele
 - Mathematik
 - Grafik
 - u.v.m.



Literatur

- 80536 PC-E500 Maschinensprachebuch 49,-
- Zahlensysteme
 - Befehlssatz der CPU
 - Tastenroutinen
 - Anzeige- u. Ausdruckroutinen
 - Systemadressen
 - Kern-ROM
 - u.v.m.
- 11119 Das große Buch zum SHARP IQ-7100M 49,-
- Anpassung des IQ an die persönlichen Verhältnisse des Arbeitsalltags
 - Organisieren von Daten
 - Prioritätsgesteuertes Arbeiten mit dem IQ
 - Einsatz und Nutzen der Zusatzkarten
 - Erläuterung der Peripheriegeräte:
CE-50P Thermodrucker/CE-152 Datenrecorder
 - Übersicht der IQ/PC Linkprogramme
 - u.v.m.



Allgemeine Verkaufs-, Liefer- und Zahlungsbedingungen

I. Vertragsabschluß

1. Unsere Angebote sind freibleibend, Vertragsabschlüsse werden erst durch unsere schriftliche Bestätigung für uns binden.
2. Widerspricht der Vertragspartner dieser Bestätigung nicht innerhalb einer angemessenen Frist, so ist der Vertrag nach dem Inhalt der Bestätigung zustande gekommen.

Als angemessen gilt eine Frist von drei Tagen bei Verträgen mit dem Inland, von einer Woche bei Verträgen mit dem europäischen Ausland und von 10 Tagen bei Verträgen mit dem außereuropäischen Ausland. Die Frist beginnt mit dem Zugang der Bestätigung. Erfolgt der Widerspruch telegraphisch, fernmündlich oder fernschriftlich, so wird er nur von uns anerkannt, wenn er unverzüglich schriftlich bestätigt wird.

3. Nachträgliche Vertragsänderungen sind für uns nur rechtsverbindlich, wenn sie von uns schriftlich bestätigt werden.

II. Preise

1. Nach Vertragsabschluß eintretende Umstände, die sich auf den vereinbarten Kaufpreis auswirken, Erhöhung von Frachtsätzen, Versicherungsprämien und dergleichen, Erhebung neuer oder Erhöhung bestehender staatlicher Abgaben, berechtigen uns zur Änderung des Kaufpreises.

III. Lieferzeit

1. Alle Angaben über die Lieferzeiten stehen unter dem Vorbehalt unserer eigenen Liefermöglichkeiten.
2. Bei Überschreiten der von uns angegebenen Lieferzeiten ist der Käufer nicht zum Rücktritt vom Verträge berechtigt und hat keinen Anspruch auf Schadensersatz.
3. In allen Fällen von "force majeure" kann, sofern keine andere Übereinkunft erzielt wird, nur Annullierung, kein Schadensersatz, Ersatzlieferung oder preisminderung beansprucht werden.

IV. Versand und Warenübergang

Der Mindestbestellwert beträgt DM 49,- plus DM 6,50 Versandkostenanteil. Ab einem Bestellwert von DM 200,- berechnen wir keine Versandkosten.

Lieferung erfolgt per Post Nachnahme oder Vorauskasse.

Die Ware reist für Rechnung und Gefahr des Käufers. Versandbereite Waren, die auf Verschulden des Käufers nicht ordnungsgemäß angenommen werden, berechtigen uns zu sofortiger Berechnung und gegebenenfalls zur Einlagerung auf Gefahr und Kosten des Käufers.

V. Verpackung

1. Die Verpackung ist, sofern nicht anders vereinbart, im Preis enthalten.
2. Fordert der Käufer eine besondere Verpackungsart, so hat er diese genau zu bezeichnen. Anderenfalls kann er sich nicht auf einen Mangel bei der Verpackung berufen.

VI. Mängelrügen

1. Mängelrügen werden von uns nur anerkannt, wenn sie innerhalb von 8 Tagen nach Lieferung der Ware schriftlich bei uns eingehen.
2. Bei von uns anerkannten Mängelrügen sind wir nur verpflichtet, nach unserer Wahl, entweder die beanstandete Ware zurückzunehmen und Ersatz zu liefern oder den Kaufpreis entsprechend zu mindern. Alle anderen Gewährleistungsansprüche auf Schadensersatz und auf Rücktritt vom Verträge und Ansprüche aus positiver Vertragsverletzung sind ausgeschlossen.
3. Ist die beanstandete Ware nach Erhalt vom Käufer bearbeitet oder verarbeitet oder durch andere äußere Einflüsse in ihrem Bestand verändert worden, so entfällt jeder Gewährleistungsanspruch.
4. Bei einem Verkauf nach Muster berechtigen geringe handelsrechtliche Abweichungen nicht zur Geltendmachung von Mängelansprüchen.
5. Qualitätsgarantien bedürfen besonderer schriftlicher Vereinbarung.

VII. Zahlung

1. Bei verspäteter Zahlung sind wir berechtigt, Verzugszinsen in Höhe von 4 % über den jeweiligen Diskontsatz der Deutschen Bundesbank zu berechnen.
2. Gerät der Käufer in Zahlungsverzug oder tritt in seinen Vermögensverhältnissen eine Veränderung ein durch die unsere Ansprüche gefährdet erscheinen insbesondere bei Scheckprotesten, sind wir ferner berechtigt, unsere sämtlichen Forderungen, auch die noch nicht fälligen und die durch Schecks gesicherten Forderungen, geltend zu machen.
3. Wechsel und Schecks werden nur unter Vorbehalt des Eingangs und ohne Verbindlichkeit zur Einhaltung von Fristen und Protesten angenommen. Sie gelten als Zahlung erst von dem Tage an, an dem wir über den Betrag verfügen können. Nicht landeszentralbankfähige Wechsel werden nicht angenommen.
4. Der Käufer ist nicht berechtigt, wegen irgendwelcher Gegenansprüche ein Zurückbehaltungsrecht am Kaufpreis geltend zu machen, mit Gegenansprüchen gegen unsere Forderungen aufzurechnen oder die Einrede des nicht erfüllten Vertrages (§ 320 BGB) zu erheben.

VIII. Eigentumsvorbehalt

1. Die gelieferte Ware bleibt bis zur endgültigen Bezahlung aller offenstehenden Rechnungen, auch aus früheren Lieferungen, bei Hingabe von Wechseln und Schecks bis zu deren ordnungsgemäßen Einlösung unser ausschließliches Eigentum.
 2. Der Käufer ist berechtigt, die gelieferte Ware im ordnungsgemäßen Geschäftsgang zu veräußern und sie zu bearbeiten und zu verarbeiten. Wird durch Weiterverarbeitung eine neue Sache hergestellt, geht das Eigentumsrecht an der neuen Sache auf uns über. Ist der Wert der neuen Sache erheblich größer als der Wert der von uns gelieferten Ware, so erwerben wir in jedem Falle Miteigentum an der neuen Sache.
 3. An der Stelle der im ordnungsgemäßen Geschäftsgang weiterveräußerten Ware tritt deren Erlös. Der Käufer verpflichtet sich, den Erlös für uns gesondert aufzubewahren und nach Abzug seiner Verdienstsparne unverzüglich an uns auszuzahlen.
- Für alle Fälle, in denen der Käufer den Erlös nicht sofort von dem Drittkäufer ausgezahlt erhält, tritt er seine Forderungen gegen den Drittkäufer im voraus an uns ab, und zwar auch insoweit als die Ware verarbeitet ist.
- Der Käufer ist verpflichtet, uns über seine aus Weiterverkäufen erworbenen und aufgrund der Vorausabtretung auf uns übergegangenen Forderung Auskunft zu erteilen.
- Wir sind berechtigt, dem Drittkäufer den Forderungsübergang mitzuteilen und, falls der Käufer seinen Zahlungsverpflichtungen nicht ordnungsgemäß nachkommt, die Forderung selbst vom Drittkäufer einzuziehen.
4. Eingriffe seiner Gläubiger, insbesondere Pfändungen, hat uns der Käufer unverzüglich mitzuteilen. Das gleiche gilt für den Fall, daß der Käufer ein Moratorium, das Vergleichs- oder Konkursverfahren beantragt.
- Die Verpfändung und Sicherheitsübereignung der Ware, bzw. der uns abgetretenen Forderungen sind unzulässig.
5. Wenn die durch den verlängerten Eigentumsvorbehalt zu unseren Gunsten bestehende Sicherung die zu sichernde Forderung um mehr als 25 % übersteigt, werden wir die vollständig oder teilweise bezahlten Lieferungen nach unserer Wahl in Höhe der Überversicherung freigeben.

Erfüllungsort und Gerichtsstand ist für alle Rechten und Pflichten aus sämtlichen mit uns geschlossenen Verträgen Flensburg.

Die Unwirksamkeit einer Vertragsbestimmung hat noch nicht die Unwirksamkeit des gesamten Vertrages zur Folge. Obige Vertragsbedingungen gelten auch ohne Unterzeichnung und Rücksendung der beiliegenden Kopie als genehmigt.

Bajić Electronic-Versand
Bauer Landstraße 99

2390 Flensburg
Tel. (0461) 4 20 37 - 38
FAX (0461) 4 50 26